

超音波・赤外線コール

型式 HUI-R

取扱説明書

弊社の製品をご購入いただき、誠にありがとうございます。
ご使用前にこの説明書をよくお読みの上、正しくご使用ください。
説明書は、必要な時にいつでも見られるよう、大切に保管してください。

目次

はじめに

- 使用上のご注意・・・・・・・・・・1
- 免責事項・・・・・・・・・・2
- 製品概要・・・・・・・・・・3
- 製品内容と各部名称・・・・・・・・3

使い方

- 標準設置方法・・・・・・・・・・5
- 増設設置方法・・・・・・・・・・8

お手入れ・その他

- 電池について・・・・・・・・・・10
- お手入れ方法・・・・・・・・・・10
- 製品仕様・・・・・・・・・・11
- 保証とアフターサービス・・・・15





使用上のご注意（必ずお守りください。）

ご使用になる方や他の方への危害、財産への損害を未然に防止するための安全に関する重要な内容を記載しております。次の内容をよくご理解の上、記載事項をお守りください。

表示の説明

	注意	取扱いを誤った場合、人的または物的損害の恐れがある内容を表しています。
---	-----------	-------------------------------------

図記号の説明

 禁止	してはいけないこと（禁止）を表します。 具体的な禁止内容は、図記号の近くに文章で表します。
 指示	指示する行為の強制（必ずすること）を表します。 具体的な指示内容は、図記号の近くに文章で表します。
 注意	注意を表します。 具体的な注意内容は、図記号の近くに文章で表します。



注意



テストを行い、確実に動作する範囲を確認してご使用ください。

通達距離は建物の構造により異なります。約10mの通達距離は見通しの場合であり、鉄筋・鉄骨の建物で使用される場合、電波の通達距離が短くなります。



分解、改造はしないでください。

故障、怪我の原因となります。修理については最終ページをご覧ください。



コードレス超音波・赤外線センサーはテレビ・ラジオ・電子レンジ・蛍光灯・OA機器等の近くでは2m以上離してご使用ください。

本製品の電波が他の機器に影響を与える恐れがあり、また、他の機器の影響により本製品が作動しない可能性があります。



コードレス超音波・赤外線センサー、無線中継ボックスは、金属類から離してご使用ください。

金属類（スチール製の机・鉄筋等）の近くでは電波の通達距離が短くなる可能性があります。



コードレス超音波・赤外線センサー、無線中継ボックスに水をかけないでください。

コードレス超音波・赤外線センサー、無線中継ボックスは防水・防滴構造ではありません。内部に水が浸入すると、修理不可能となる恐れがあります。



本製品に付属の AC アダプタ以外は使用しないでください。

付属の AC アダプタ以外のものを使用すると、破裂、火災に繋がる恐れがあります。

また、故障の原因となり、修理不可能となる恐れがあります。



コードレス超音波・赤外線センサー、無線中継ボックスの落下にご注意ください。

落下の衝撃で内部の電子部品が壊れ、修理不可能となる恐れがあります。

なお、上記の警告・注意事項を遵守しなかった場合での故障は、保証期間内であっても保証の対象外となりますのでご注意ください。

免責事項

- 本製品は離床報知器として使用するものであり、転倒・転落を直接的に防止するものではありません。あくまで転倒・転落防止の補助手段として使用するものです。万一発生した人身事故、災害事故等による損害については、弊社は一切責任を負いかねます。
- 弊社の責任範囲外において発生した事故や、お客様の故意また過失、誤用など適正でない条件下でのご使用により生じた損害について、弊社は一切の責任を負いかねます。

製品概要

「超音波・赤外線コール」は人の動きを超音波・赤外線センサーで検知した時に、常設のナースコール設備を用いて報知する製品です。2種類のセンサーで、検知範囲内の人の動きを検知します。センサーから無線中継ボックスまでの通達距離は、見通しで約 10m以内です。

製品内容と各部名称

標準セットは以下の内容です。万が一不足品がありましたら、販売店までご連絡ください。

コードレス超音波・赤外線センサー

表面

側面

裏面

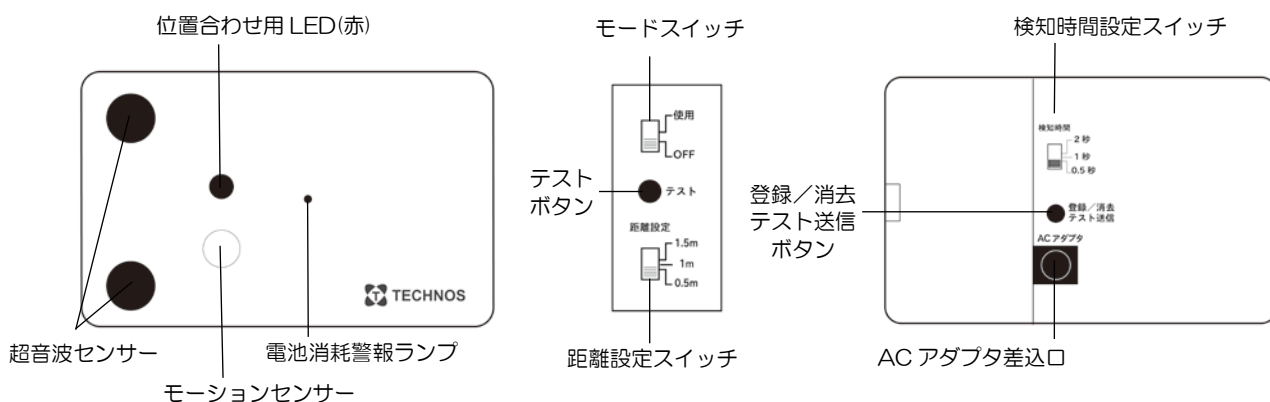

電源について

AC アダプタご使用の際、停電などで電源供給が不可となった場合は検知ができなくなります。停電時は AC アダプタを抜き、電池運用に切り替えてご使用ください。

自在クランプ

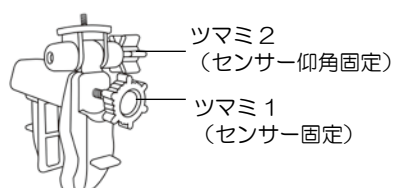

マグタッチ

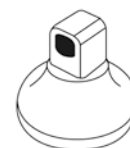

*オプションにて「固定スタンド」を用意しております。

無線中継ボックス

表 面

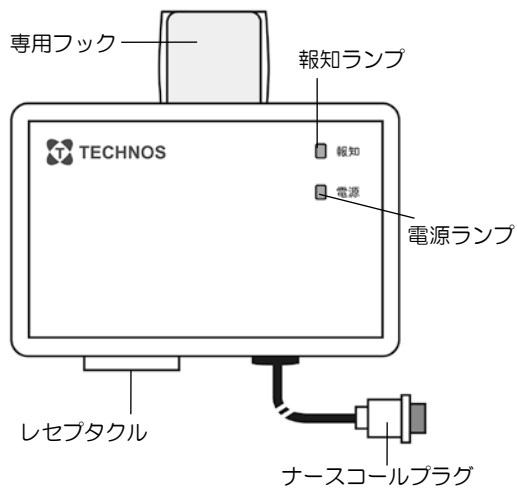

裏 面

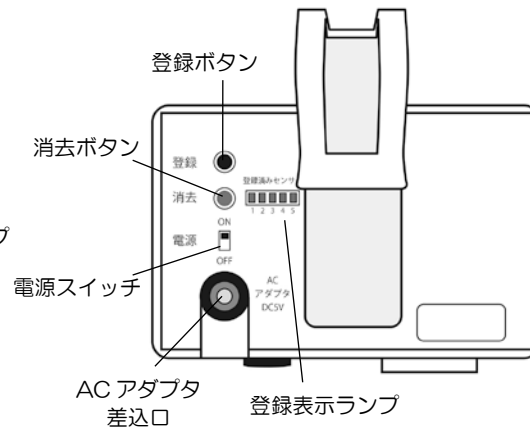

側 面

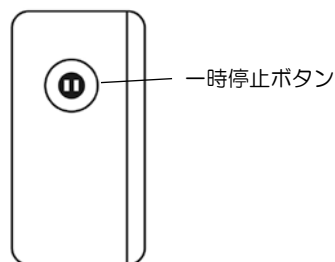

一時停止ボタン

作動を約5分間停止し、その後、自動復旧します。停止中に再度押すと、さらに5分の停止が延長されます。停止をすぐに解除したい場合は、電源スイッチを一度OFFにして、再度ONにしてください。
 *一時停止中は電源ランプが点滅します。

ACアダプタ (2個)

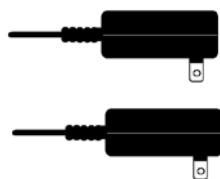

壁掛ベース

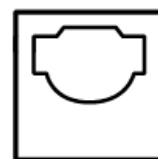

標準設置方法

設置

①コードレス超音波・赤外線センサーは、ベッドパイプやボード等に自在クランプで取付け、固定してください。ベッドフレーム等の金属部分に取付ける際は、マグタッチに付替えて設置してください。
*センサーの検知する位置を「テスト機能」を使って確認することができます。6 ページをご参照ください。

②コードレス超音波・赤外線センサー側面のモードスイッチを「使用」にしてください。

*設置例

1. ベッド上の起き上がり検知



2. ベッドからの離床を検知



3. 部屋からの移動を検知

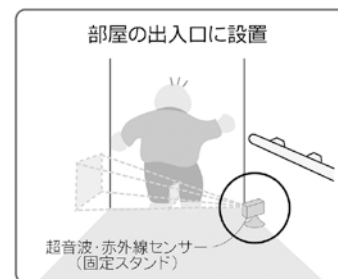

③無線中継ボックスを専用フックでパイプ等に取付けてください。

*専用フックで取付けが不可能な場合は壁掛ベースを使ってナースコールパネルに取付けてください。

例：フックに取付ける、またはコネクタに取付ける

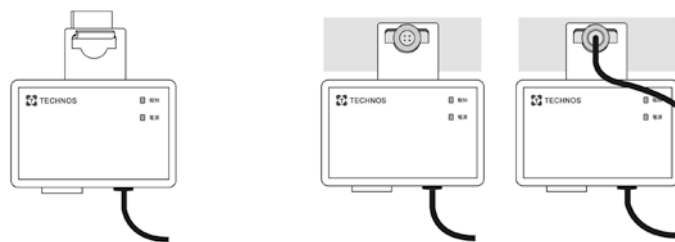

④ナースコールスイッチを無線中継ボックスのレセプタクルに差込んでください。

⑤無線中継ボックスのナースコールプラグを壁面のナースコール端子に差込んでください。

⑥AC アダプタを無線中継ボックスの AC アダプタ差込口に差込んで、コンセントに接続してください。

⑦無線中継ボックスの電源スイッチを ON にしてください。

*無線中継ボックス表面の電源ランプが点灯することを確認してください。

動作確認

実際に使用する状態で、センサーを作動させ、ナースコールで正しく報知することを必ず確認してください。

*内蔵送信器には、一度報知した後、次の報知までのインターバル（間隔）が設定されており、連続した送信を行いません。

複数回にわたり動作確認をする場合は、10 秒程度の間隔をおいて実施してください。

*センサーへの接触により角度が変わると、検知方向が変わり、正しい検知ができなくなりますので、定期的に動作確認を行ってください。

コードレス超音波・赤外線センサーの機能・設定方法

コードレス超音波・赤外線センサーの各種機能と設定方法は以下のとおりです。

テスト機能

コードレス超音波・赤外線センサーを設置する際に、センサーの検知する位置を光（LED）と音で確認できる機能です。

- ①モードスイッチを「OFF」にしてください。
- ②テストボタンを押してください。位置合わせ用 LED（赤）が 30 秒間検知方向に向かって点滅するとともに、人の動作を検知すると、「ピー」という音が鳴りますので、センサーの位置や角度を調節して、検知したい位置で音が鳴るようにしてください。

*テスト機能での動作確認は、複数回行ってください。

- ③モードスイッチを「使用」にしてください。

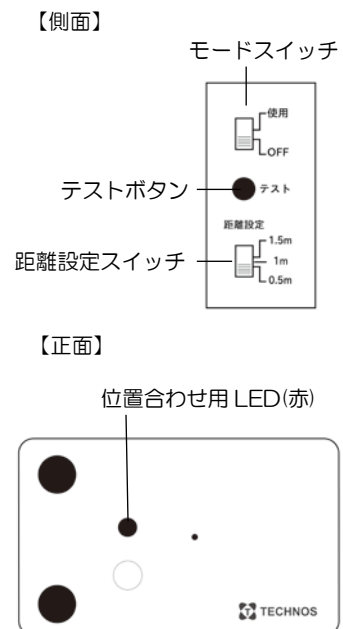

検知距離設定

センサー側面の距離設定スイッチで、センサーの検知する距離を 0.5、1、1.5m に設定することができます。

（0.5m に設定すると、概ね 0.5m の距離までを検知します。）

*出荷時の設定は 1m です。

*検知距離は、使用環境により設定した距離と若干異なる場合があります。

検知時間設定

センサー裏面の検知時間設定スイッチで、センサーの検知時間を0.5、1、2秒に設定することができます。

（2秒に設定すると、2秒間検知し続けると報知します。）

*出荷時の設定は1秒です。

【裏面】

検知時間設定スイッチ



増設設置方法

本製品は、コードレスセンサーを無線中継ボックスに最大 5 台まで登録し、増設することが可能です。

*以下、コードレス超音波・赤外線センサーなどの「無線中継ボックスに登録可能なコードレスセンサー（微弱無線タイプ）」を総称し、コードレスセンサーといいます。

登録

*セットでご購入の際は登録済みの為、この作業は不要です。

- ①無線中継ボックス裏面の「登録」ボタンを長押しします。
- ②全ての「登録表示ランプ」が点滅しますので、登録したいコードレスセンサーを作動させます。
*コードレス超音波・赤外線センサーの場合は、「作動させる」または裏面の「登録/消去/テスト送信」ボタンを押すことでも登録が可能です。
- ③ピーッと音が鳴り「登録表示ランプ」が早点滅後に点灯すれば、登録完了です。
*ピピピピッと音が鳴り、全ての「登録表示ランプ」が点滅し続ける場合、そのコードレスセンサーは登録済みです。

【無線中継ボックス／裏面】

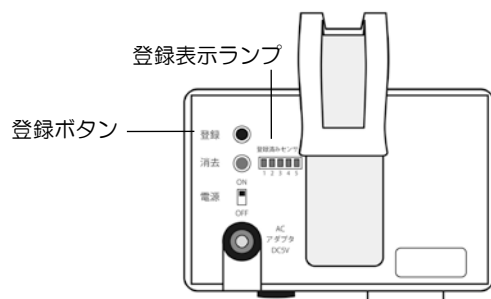

【コードレス超音波・赤外線センサー／裏面】

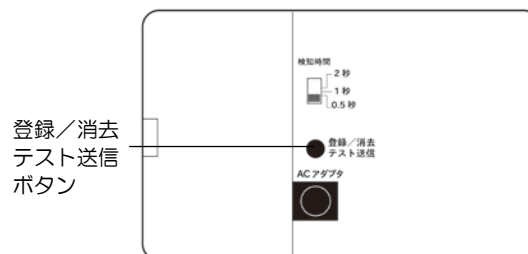

消去

登録していたコードレスセンサーを使用しなくなった場合は、登録を消去してください。

一件消去（センサーの登録を1台ずつ消去）

- ①無線中継ボックス裏面の「消去」ボタンを長押しします。
- ②全ての「登録表示ランプ」が点滅しますので、登録を消去したいコードレスセンサーを作動させます。
*コードレス超音波・赤外線センサーの場合は、「作動させる」または裏面の「登録/消去/テスト送信」ボタンを押すことでも登録が可能です。
- ③該当の「登録表示ランプ」が点灯しますので、「消去」ボタンを押します。
*ピピピピッと音が鳴り、全ての「登録表示ランプ」が点滅し続ける場合、そのコードレスセンサーは登録されていません。
- ④ピーッと音が鳴り、該当の「登録表示ランプ」が早点滅後に消灯すれば、消去完了です。

全消去（センサーの登録を全て消去）

- ①無線中継ボックス裏面の「消去」ボタンを長押しします。
- ②全ての「登録表示ランプ」が点滅しますので、再度「消去」ボタンを長押しします。
- ③全ての「登録表示ランプ」が点灯しますので、さらに「消去」ボタンを押します。
- ④ピピッと音が鳴り、「登録表示ランプ」が消灯し、全消去完了です。

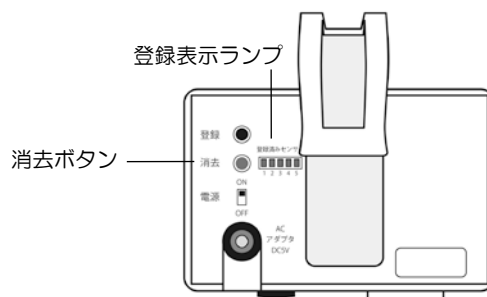

電池について

電池の寿命

- コードレス超音波・赤外線センサー・・・・・・・・・・1日5回の動作で約3カ月間（電池使用時）
（※1日1回の動作テストをお奨めします。）

*コードレス超音波・赤外線センサーの電池が消耗すると、電池消耗警報ランプが点灯するとともに、作動時に無線中継ボックスからアラーム音が鳴り、報知ランプが点滅してお知らせしますので、速やかに電池交換を行ってください。

電池交換方法

電池交換の際は、必ず電源を OFF にしてください。

- ①センサー裏面の裏フタを開けてください。
- ②電池を取外してください。
*取外す際は、電池スナップの断線にご注意ください。
- ③プラス・マイナスの向きを確認し、新しい電池（アルカリ 006P 電池(9V)）を入れてください。

お手入れ方法

コードレス超音波・赤外線センサー、無線中継ボックス



水厳禁

表面が汚れた場合はアルコールタオルなどで軽く拭き取ってください。
防水・防滴構造ではありませんので、絶対に水拭きしたり水をかけたりしないでください。

製品仕様

コードレス超音波・赤外線センサー

型式	UIS200	センサー	① 赤外線モーションセンサー
サイズ	110×70×35mm		② 超音波センサー
重量	約150g	検知範囲	0.5・1・1.5m（最大約1.8m）
検知時間	0.5・1・2秒	電源	006P 9V アルカリ電池 または、AC100V（ACアダプタ付）
材質	ABS樹脂		
送信出力	微弱電波	周波数	314MHz
色	グレー	通達距離	約10m

自在クランプ

型式	TJCP-1	角度調節	仰角150度・左右360度
重量	約50g	調節取付	締付ツマミで取付対象に固定
材質	PBT樹脂	取付対象	パイプ：直径30～40mm まで可能 板：厚み20～60mm まで可能

マグタッチ

型式	TJMT-1	サイズ	35×40×40mm
重量	約40g	材質	PBT

無線中継ボックス

型式	HCBR-3	電源	AC100V（ACアダプタ付）
サイズ	90×56×30mm	消費電力	0.5W
ケーブル長	約1.2m（専用プラグ付）	一時停止	一時停止ボタン：5分間作動停止 （自動復旧） 一時停止リモコン （ポーズリモコン）対応
重量	約220g		
色	グレー		
材質	ABS樹脂		

MEMO

MEMO

MEMO

保証とアフターサービス

ご不明な点、修理に関するご相談

お問い合わせいただきました販売店、または下記にご連絡ください。

株式会社テクノスジャパン

お客様相談室

フリーダイヤル 0120-230-580

(受付時間：祝日を除く月～金曜日 9:00～12:00, 13:00～18:00)

〒670-0947 兵庫県姫路市北条1-266

TEL (079)-288-1600 FAX (079)-288-0969

URL <http://www.technosjapan.jp>

保証書（別添）

本製品には保証書を別途添付しております。保証期間はご購入日より1年間です。

「ご購入日・販売店名」などをご記入後、大切に保管してください。

修理依頼について

保証書の規定に従って、修理させていただきます。

【保証期間】ご購入日より1年

【保証範囲】保証期間中に弊社の責による故障が生じた場合は、その故障部分において修理又は交換を行います。

但し、次の場合は保証対象外とさせていただきます。

- ① 使用状態が適正でない場合
- ② 不当な改造・修理による場合
- ③ 販売後の運搬、落下などによる場合
- ④ 天災、災害などによる場合

なお、ここで言う保証は製品のみ保証であり、製品の故障により誘発される損害については保証対象外とさせていただきます。